

INFORMACJE O PRODUKCIE

Wymiary	145 x 45 cm
Strefa bezpieczeństwa	345 x 245 cm
Powierzchnia strefy bezpieczeństwa	7,59 m ²
Wysokość całkowita	85 cm
Wysokość swobodnego upadku	77 cm
Ilość użytkowników	2
Produkt zgodny z PN-EN 1176-1:2017-12	TAK
Dostępność części zapasowych	TAK
Przedział wiekowy	1-12

Zgodnie z normą PN-EN 1176-1:2017-12 produkt wymaga zastosowania nawierzchni amortyzującej odpowiedniej dla jego wysokości swobodnego upadku.

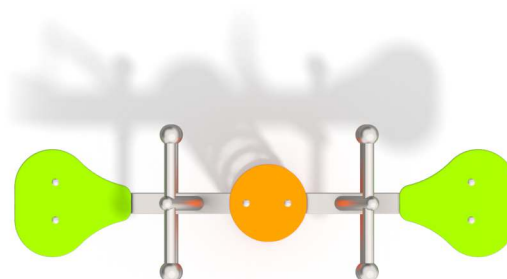

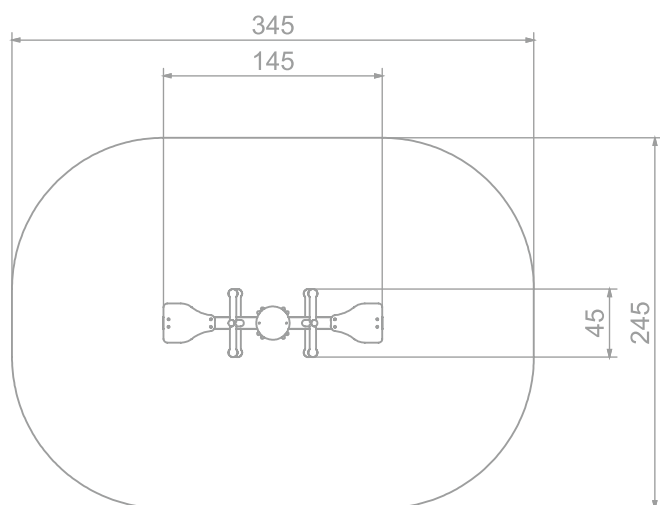
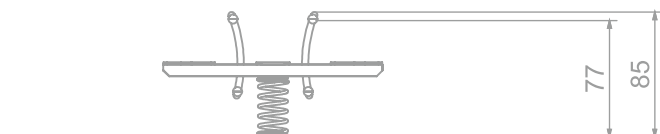

SKALA 1:50

MATERIAŁY:

SŁUPY ZE STALI
NIERDZEWNEJ AISI304



PŁYTY ŚCIANEK
Z KOLOROWEGO
POLIETYLENU HDPE
O GRUBOŚCI 15 MM



SPRĘŻYNY BUJAKÓW ZE STALI
SPRĘŻYNOWEJ

